

複合油壓鳩尾角牙滑座
MODLE:300X232H

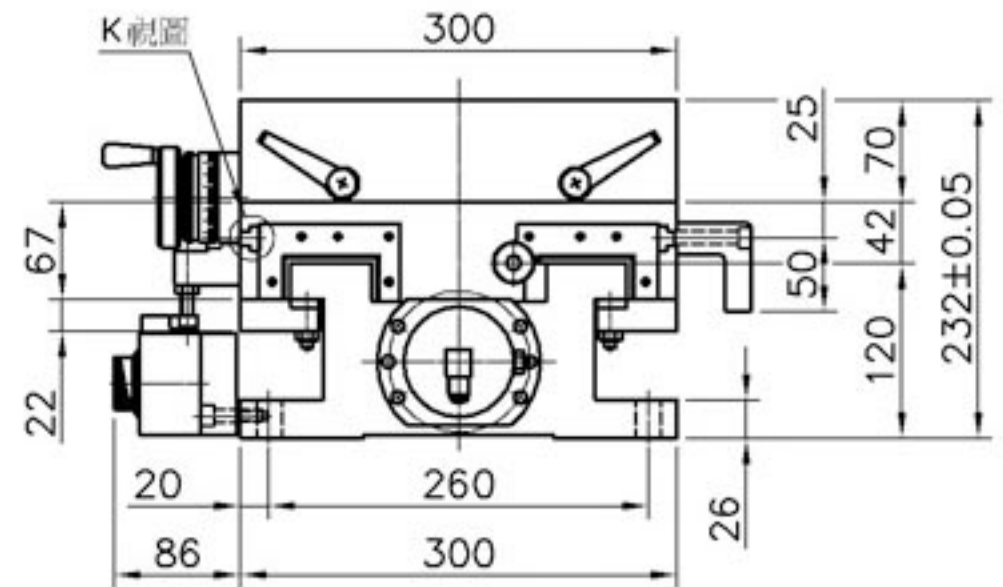
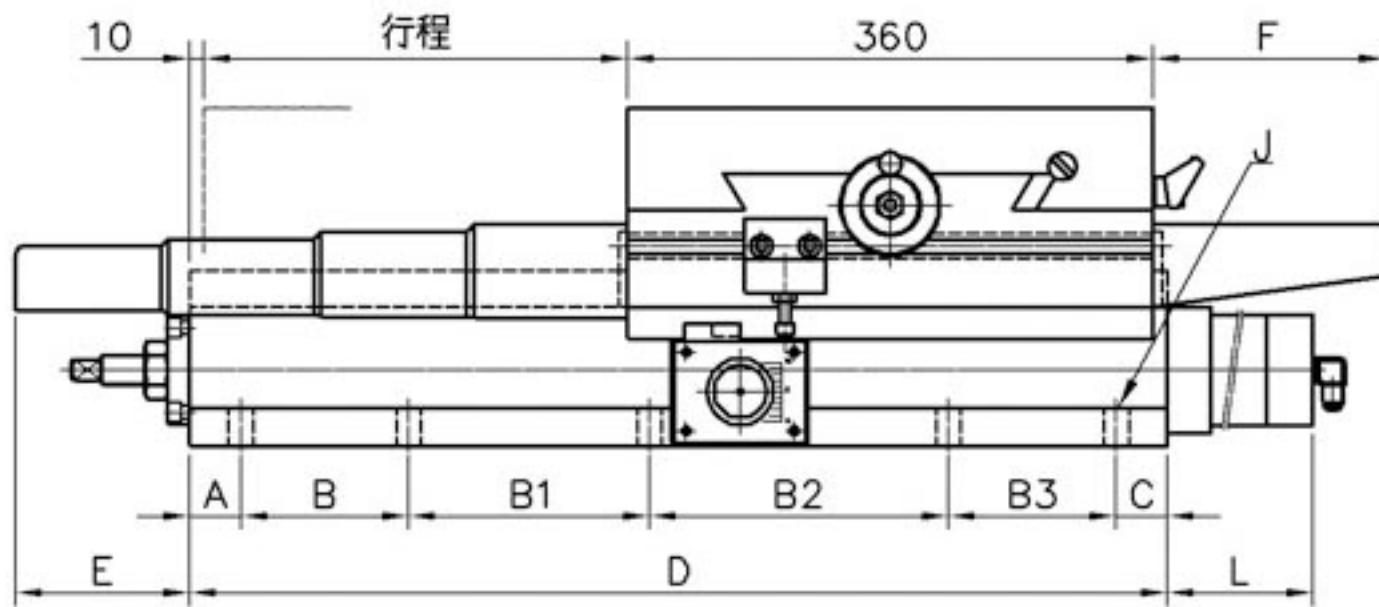
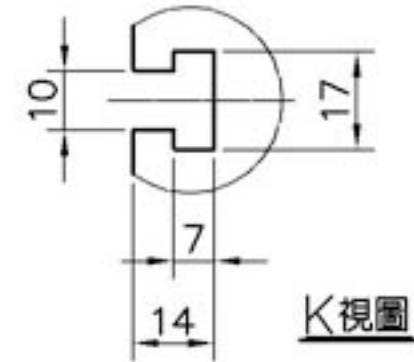
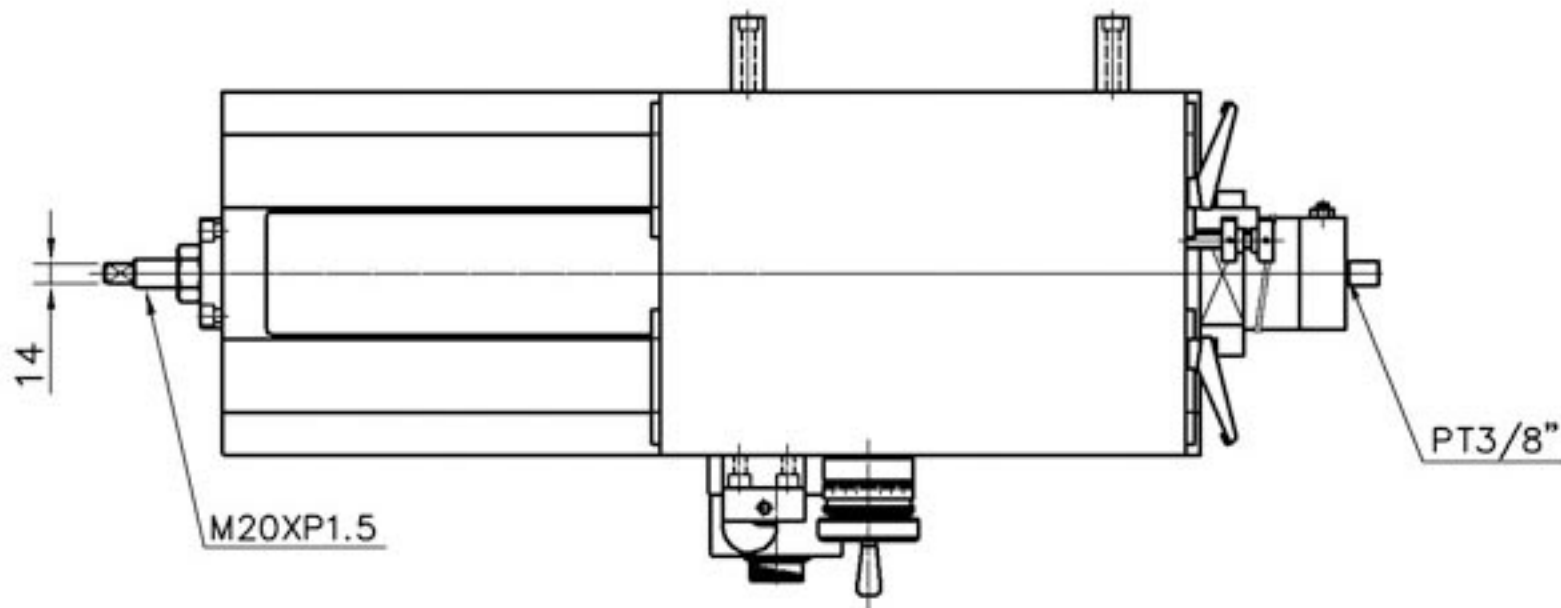

型號	上蓋	中座	下座	總高度	油壓缸		行程	底座螺孔	重量
					內徑	軸徑			
300X560	360X300	300X360	300X560	232	φ 60	φ 30	170	φ 18-8孔	165 kg
300X670	360X300	300X360	300X670	232	φ 60	φ 30	290	φ 18-10孔	180 kg

φ 60油壓缸 消耗品						
油封	前蓋	軸用		活塞	後蓋	後緩衝
型式	G60	DH30	USH30	USH50	G60	AS108
數量	1	1	2	2	1	1